



Saniclips

Cabines et
Equipements
Sanitaires



Notre expertise à votre service

www.saniclips.com



Qovans
FAÇONNEZ VOTRE ESPACE



Sommaire

Notre histoire	- P. 3
Allotools	- P. 6
Le stratifié compact	- P. 7
Descriptif technique	- P. 8
Les cabines sanitaires	- P. 9
Les aménagements de cabines	- P. 13
Les plans vasques	- P. 14
Les séparateurs d'urinoirs adultes et maternelles	- P. 14
Les portes rénovations et portes va-et-vient	- P. 15
Les casiers et armoires de vestiaires	- P. 16
Les bancs	- P. 17
Le nuancier	- P. 18





Depuis plus de 30 ans...

Depuis 1989, le groupe QOVANS propose à travers sa marque **SANICLIPS** une gamme complète de cabines, de casiers et d'équipements sanitaires conçus pour l'aménagement intérieur de campings, piscines, écoles, collectivités, salles de sport, hôpitaux, bureaux...

Fabriqués pour faire face à des conditions d'utilisation extrêmes, les produits **SANICLIPS** répondent à des normes de fabrication strictes garantissant une finition parfaite et une esthétique irréprochable.

Plébiscitée par les architectes et les acteurs de ce secteur très exigeants, la gamme **SANICLIPS** garantit des matériaux durables qui limitent considérablement les coûts de maintenance et un ensemble de services qui font toujours le succès de la marque **SANICLIPS** aujourd'hui.



Implantés en Normandie sur un site industriel de 30 000 m², nous disposons d'un outil de production performant :

- . Une unité d'usinage des panneaux compact
- . Une unité de transformation des profilés aluminium
- . Une chaîne de thermolaquage
- . Une capacité de production annuelle de plus de 10 000 cabines.

Notre expertise est reconnue grâce à :

- . Un contrôle qualité performant et structuré
- . Un service logistique intégré réactif dédié à l'acheminement de nos produits
- . Un savoir-faire et un personnel expert dans ce domaine d'activité.





Où nous retrouver ?





Campings

Centres nautiques

Salles de fitness

Espaces bien-être

Constructions modulaires

Stations services



Piscines

Scolaire

Tertiaire



Allotools

Allotools est un logiciel en ligne qui permet de réaliser rapidement et simplement un chiffrage complet. Accompagné de plans détaillés et de vues 3D, il apporte du réalisme et de la dynamique à votre offre.

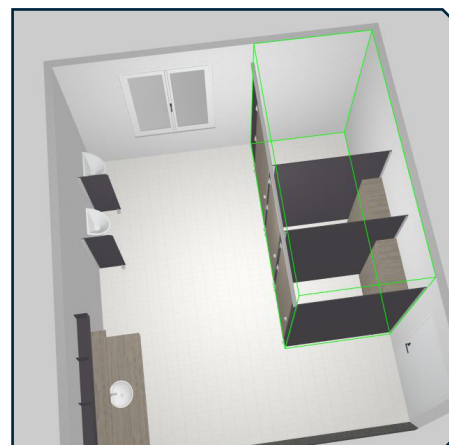



Stratifié compact

Les panneaux de stratifié compact sont composés de 2 feuilles décoratives, de 70% de feuilles de papier kraft et de 30% de résines thermodurcissables.

Le panneau est imputrescible, hydrofuge et extrêmement résistant aux agressions extérieures (chocs, abrasion, produits chimiques, oxydation, etc...).

Les panneaux stratifiés compact de toute la gamme Saniclips bénéficient d'une protection antibactérienne Sanitized®. Basée sur l'action antiseptique des ions d'argent, la protection Sanitized® réduit efficacement la prolifération des bactéries tout au long de l'utilisation du panneau.



L'efficacité du traitement antibactérien Sanitized®, c'est plus de 99,9% des bactéries détruites.



Résistance à la fissuration



Résistance aux chocs



Résistance à l'abrasion



Résistance à l'humidité



Solidité couleur à la lumière artificielle



Résistance aux rayures



Facilité d'entretien



Résistance aux produits chimiques



Règlementation et normes

Réaction au feu

Les cabines sanitaires en stratifié compact sont considérées comme du gros mobilier, un classement au feu M3 est donc exigé.

Saniclips satisfait et dépasse la norme car les panneaux utilisés sont classés M2 (C-s1,d0). Une version M1 est disponible sur demande.

Accessibilité et PMR

Selon la réglementation, le passage de porte minimal autorisé pour les cabines non adaptées est fixé à 800 mm et tolère jusqu'à 780mm.

Toutes les dimensions standards Saniclips respectent les normes d'accessibilités pour personnes à mobilité réduite (loi du 11 février 2005 pour l'égalité du droit des chances).

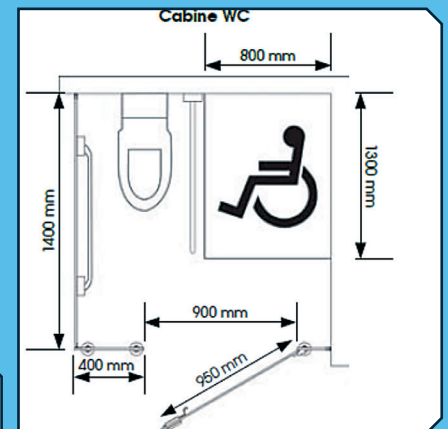
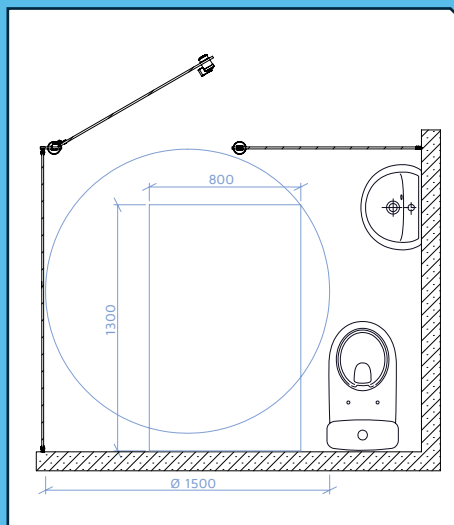

Un rectangle de 800 x 1300 mm minimum est indispensable pour les personnes à mobilité réduite.

Une distance de 400 mm est nécessaire entre le mur et l'extrémité du verrou.

Afin de pouvoir manœuvrer avec un fauteuil roulant dans la cabine, un cercle de 1500 mm est à respecter.



Descriptif technique

Composition d'une cabine

- 1 - porte
- 2 - meneau
- 3 - séparation
- 4 - bandeau
- 5 - paumelles
- 6 - verrou
- 7 - bouton
- 8 - pied
- 9 - profilés de jonction
- 10 - visserie inox

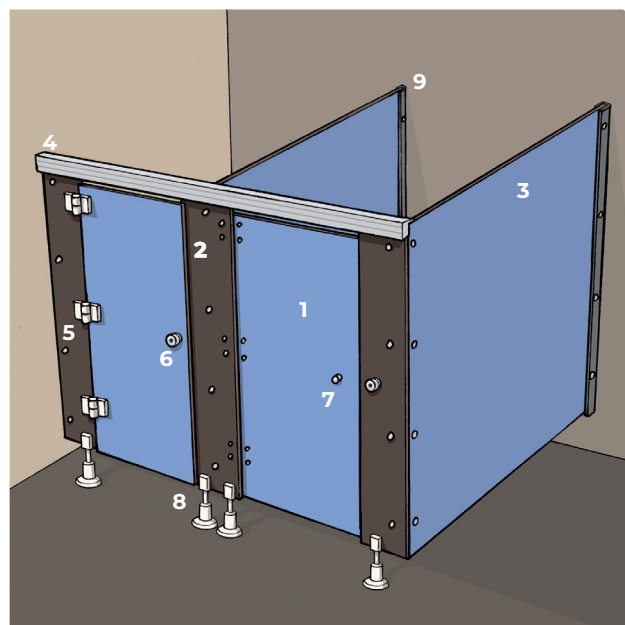

Utilisations et implantations

Cabines WC, lavabo, douche ou déshabillage, les usages sont multiples. La variété des équipements confère aux cabines des utilisations diverses.

L'implantation varie également en fonction de votre projet puisque les cabines Saniclips peuvent être installées entre 3 murs, sur 2 murs ou simplement adossées à un mur.

Les sens d'ouverture des portes s'adaptent aussi, ouverture intérieure ou extérieure.

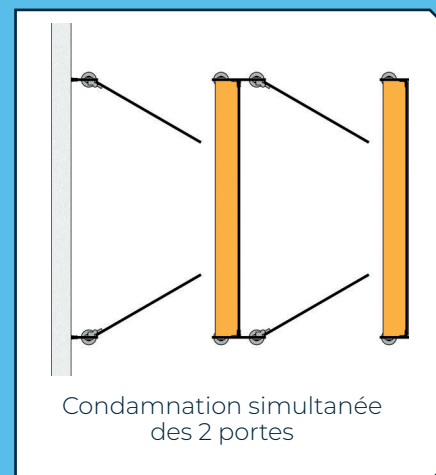
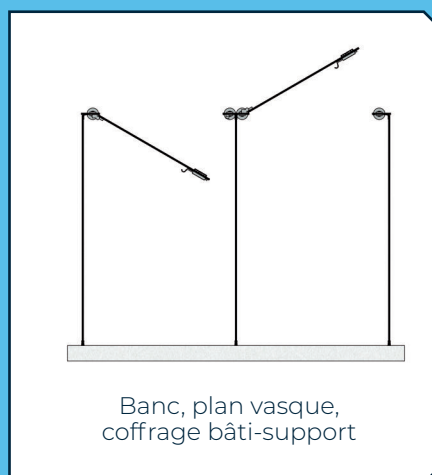
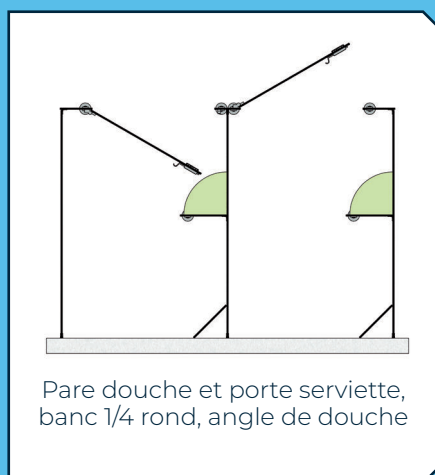
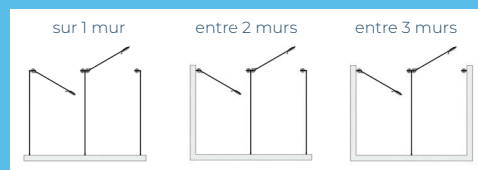



Cabines - Epure 10



20 décors au choix

Les cabines EPURE 10 sont spécialement conçues pour répondre aux exigences des ERP.

- Du stratifié compact pour la facilité d'entretien et la résistance aux chocs, à l'abrasion et aux rayures
- Des accessoires soigneusement choisis pour la durabilité et l'esthétique du produit
- Des profilés toute hauteur et un système de montage pour une pose rapide et solide
- Des dimensions standards conformes à la norme accessibilité dans les ERP

Accessoires Nylon



Accessoires Aluminium Anodisé



Caractéristiques techniques

Panneaux stratifié compact 10 mm

Hauteur maxi 2150 mm - 2020 + garde au sol 90 à 130 mm

Porte hauteur 1885 mm en applique avec 3 paumelles dont 1 à ressort

Accessoires Nylon ou aluminium anodisé (Inox disponible en option)

Assemblage sur toute la hauteur par des profilés en aluminium laqués (Gris 7038 / Gris 7047 Mat)

Visserie Inox A4 traversante

Conforme à la norme d'accessibilité ERP

Classement au feu M2

Éléments pré-percés pour faciliter l'assemblage sur chantier

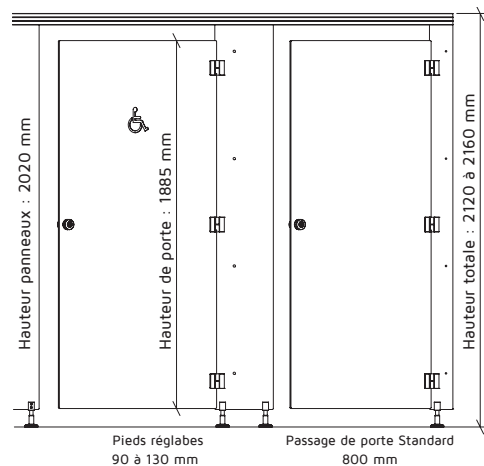

Gamme Express - Cabines Epure 10

Disponibles en 15 jours ouvrés

2 coloris
Blanc Menuires B015 ou Gris Perle G003

Hauteur max 2055 mm
(1925 + garde au sol 90 à 130 mm)

Accessoires nylon uniquement



Cabines Epure 13

Les cabines EPURE 13, c'est plus de robustesse et une finition plus esthétique avec la visserie non traversante.

- Du stratifié compact 12.5 mm pour plus de robustesse
- Des accessoires nylon ou en aluminium anodisé pour la durabilité et l'esthétisme du produit
- Des profilés toute hauteur et un système de montage bien pensé pour une pose rapide et solide
- Des dimensions standards conformes à la norme accessibilité dans les ERP



Accessoires Nylon ou Aluminium Anodisé

20 décors au choix

Caractéristiques techniques

Panneaux stratifié compact 12,5 mm

Hauteur maxi 2150 mm - 2020 + garde au sol 90 à 130 mm

Porte hauteur 1885 mm en applique avec 3 paumelles dont 1 à ressort

Accessoires Nylon ou aluminium anodisé (Inox disponible en option)

Assemblage sur toute la hauteur par des profilés en aluminium laqués (Gris 7038 / Gris 7047 Mat)

Visserie Inox A4 non traversante

Conforme à la norme accessibilité ERP

Classement au feu M2

Éléments pré-perçés pour faciliter l'assemblage sur chantier

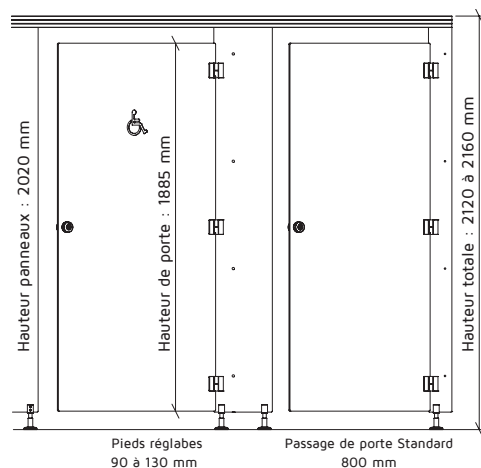



Cabines Prestige

Les cabines PRESTIGE ont été spécialement conçues pour vous proposer un produit haut de gamme, résistant et raffiné esthétiquement.

- Du stratifié compact 12.5 mm pour la résistance et la facilité d'entretien des cabines
- Des accessoires inox, une visserie non traversante en façade
- Des portes affleurantes pour un rendu haut de gamme
- Des équerres et un système de montage bien pensé pour une pose rapide et solide
- Des dimensions standards conformes à la norme accessibilité dans les ERP



20 décors au choix

Accessoires Inox

Caractéristiques techniques

Panneaux stratifié compact 12,5 mm

Hauteur maxi 2180 mm - 2020 + garde au sol 140 à 170 mm

Porte hauteur 1885 mm en feuillure avec 3 paumelles dont 1 à ressort

Porte et meneau en feuillure pour affleurement de la façade

Accessoires Inox

Visserie Inox A4 non traversante, offrant une esthétique plus épurée et une rigidité accrue

Conforme à la norme d'accessibilité ERP

Classement au feu M2

Éléments pré-perçés pour un assemblage facile sur chantier

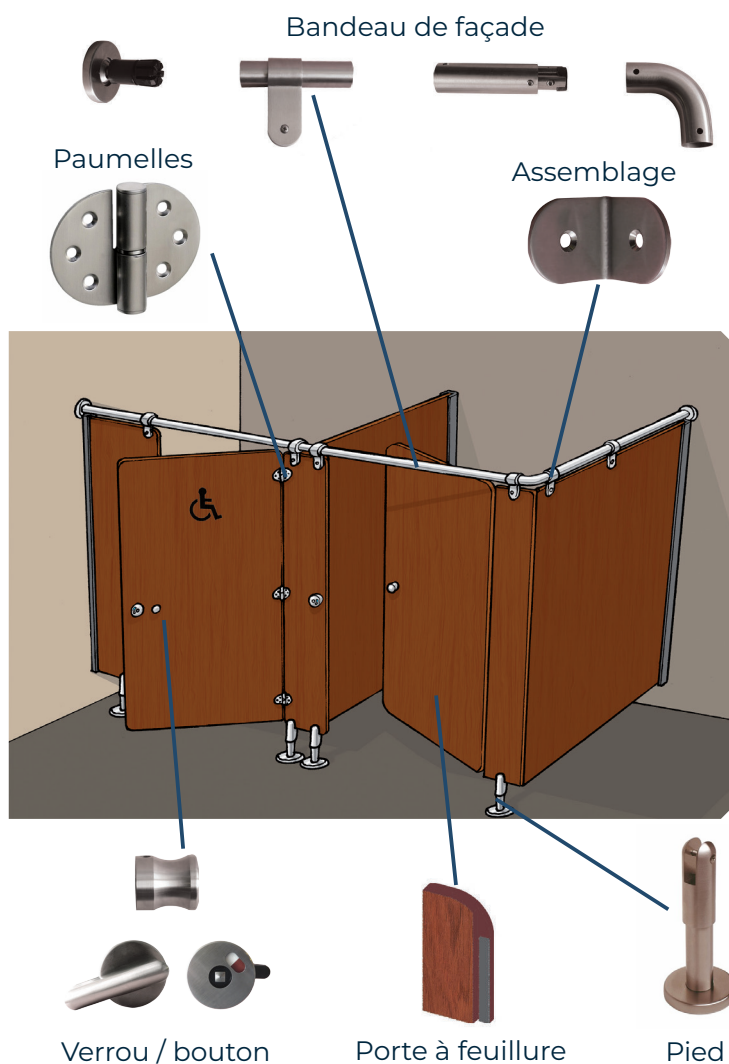



Cabines Sanikids

Les cabines Sanikids ont été spécialement conçues pour l'usage et le confort des enfants dans leurs écoles ou dans tout type d'établissement recevant du public.

- Du stratifié compact pour la facilité d'entretien et la résistance aux chocs, à l'abrasion et aux rayures
- Un système anti-pince doigts pour la sécurité
- Des profilés toute hauteur et un système de montage optimisé pour une pose rapide et solide
- Des dimensions adaptées aux enfants
- Des univers ludiques qui assureront une esthétique irréprochable



20 décors au choix

Caractéristiques techniques

Panneaux stratifié compact 12,5 mm

Hauteur maxi 1330 mm - 1200 mm + garde au sol 90 à 130 mm

Porte hauteur 1250mm affleurante avec 2 paumelles dont 1 à ressort

Joint anti-pince doigt pour plus de sécurité

6 poignées de porte ludique au choix, en stratifié compact et sans verrou

Accessoires Nylon RAL 7038 : pieds et paumelles de portes

Assemblage sur toute la hauteur par des profilés en aluminium laqués Gris 7038

Visserie Inox A4

Classement au feu M2

Éléments pré-perçés pour un assemblage facile sur chantier

6 poignées ludiques au choix

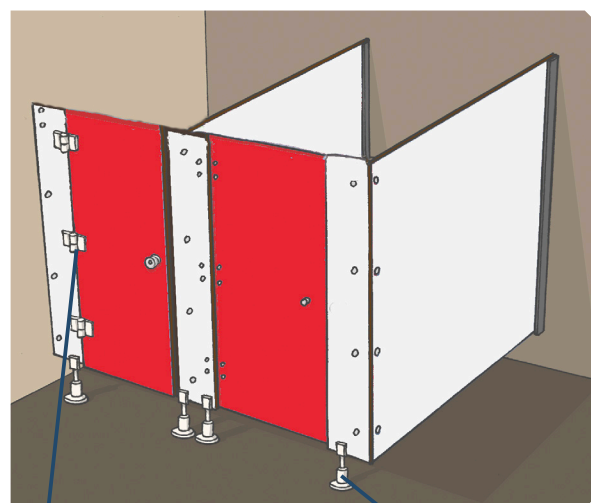

Accessoires nylon





Aménagements cabines

Aménagements sur-mesures avec des caractéristiques identiques à la gamme de cabines choisies

Pare-douche, 1/4 de rond & angle de douche

Le pare-douche (1) évite les projections d'eau à l'intérieur de la cabine, il est accompagné d'une tablette 1/4 rond (2) de diamètre 280mm et d'un porte serviette (3)

Le panneau d'angle de douche (4) permet de dissimuler la partie technique et limite ainsi les risques de détérioration

Panneaux stratifié compact 10 ou 12,5 mm
Chants polis et arrondis

Profilé d'assemblage en aluminium laqué

1 pied vérin tubulaire par pare-douche en nylon ou aluminium anodisé

Porte serviette visé en inox laqué

Visserie Inox A4

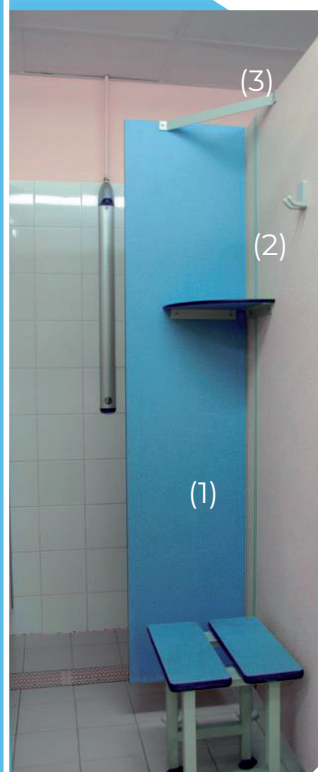

Coffrage Bâti-support

Panneaux stratifié compact 10 mm
Chants polis et arrondis

Installation entre séparation (5) ou avec un retour latéral (6)

Profilé d'assemblage en aluminium

Visserie Inox A4

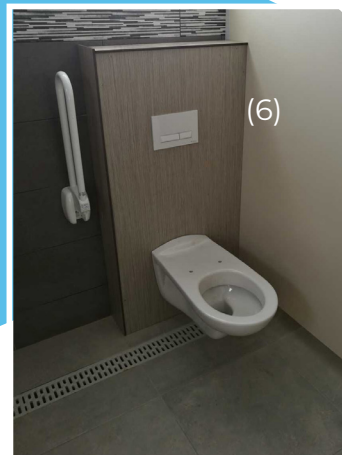
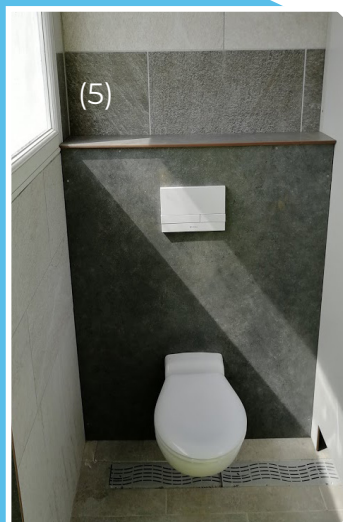



Plans vasques et Séparateurs

En applique sur un mur ou avec des séparations, à l'intérieur ou à l'extérieur d'une cabine, le plan vasque se décline notamment en utilisation lavabo ou bac vaisselle

Plans vasques & bandeaux spots

Panneaux stratifié compact 10 ou 12.5 mm
Chants polis et arrondis

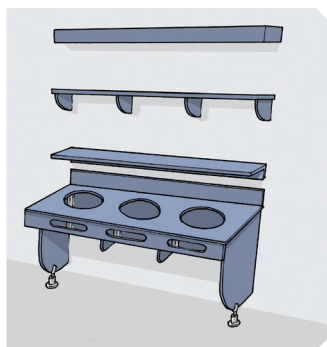

Avec ou sans pied en nylon ou aluminium anodisé

Visserie non apparante en façade



Faciles d'entretien, hygiéniques et très résistants

Séparateurs

Il en existe deux types :

- les séparateurs d'urinoirs adultes
- les écrans de séparations enfants

Panneaux stratifié compact 10 ou 12,5 mm
Chants polis et arrondis

Fixation par profil toute hauteur en aluminium laqué

Sans ou avec pied en nylon ou aluminium anodisé

Adultes

avec pieds

sans pied



Droit
400x1250

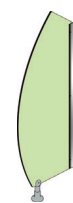

Voile
480x1430

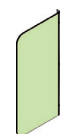

Droit
400x600

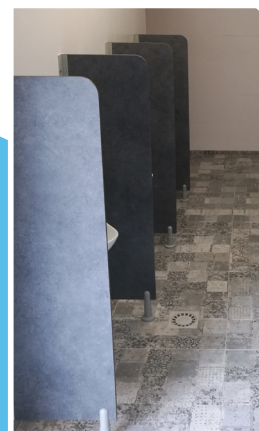

Enfants

avec pieds



Droit
850x700



Nuage
850x700





Portes rénovation / va-et-vient

Solution idéale pour la rénovation des blocs sanitaires avec murs maçonnés et carrelés

Porte rénovation

Panneaux stratifié compact 10 ou 12,5 mm
Chants polis et arrondis

2 profilés en aluminium laqué

Verrou nylon, différent selon le sens d'ouverture

Porte va-et-vient

Panneaux stratifié compact 10 mm
Chants polis et arrondis

Disponible en 1 ou 2 vantaux

Charnières à ressort double action inox, puissance réglable

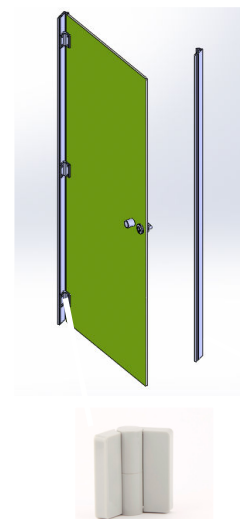

Ouverture intérieure



Ouverture extérieure



Pictogrammes

Personnalisez vos cabines en ajoutant les gravures de votre choix

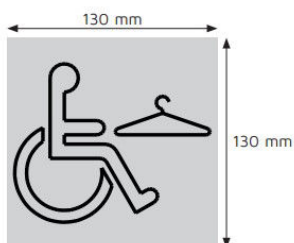



Vestiaires - armoires & casiers

Les produits de la gamme vestiaires ont été spécialement conçus pour les ERP et les collectivités.

Les armoires et casiers Saniclips peuvent être posés au sol ou sur banc et sont aménagés de 1 à 7 portes par colonne. Un modèle porte Z et un modèle propre/sale pour une utilisation en industrie complètent la gamme.

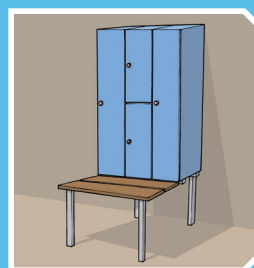
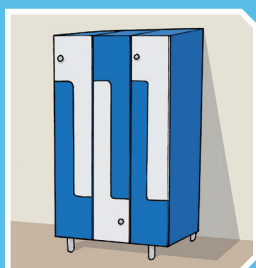
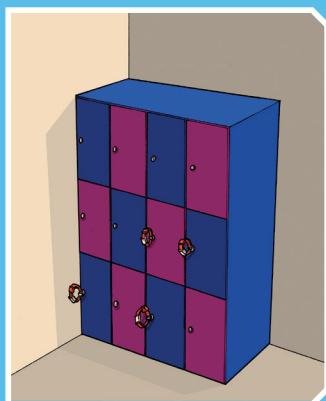

20 décors au choix

Caractéristiques techniques

Portes et joues en panneaux stratifié compact 10 mm. Les fonds en compact de 6 mm
Chants polis et arrondis

Charnières inox pour ouverture à la française

Assemblage par cornières en aluminium rivetées et pré-montées pour faciliter le montage sur chantier

Pieds en inox laqué, hauteur 150 mm, réglable

Différents systèmes de fermeture disponibles, serrure à cadenas, à clé ou à monnayeur avec bracelet

Portes personnalisables avec le gravage du numéro

Classement au feu M2

Dimensions d'une colonne type 1 à 7 : Larg. 311 x Prof. 490 x Ht 1820 mm+ pied

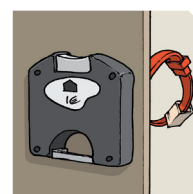
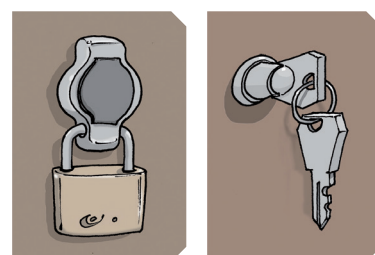



Vestiaires - bancs

Les bancs de la gamme vestiaires sont parfaitement adaptés aux milieux de forte affluence tout comme aux environnements humides. Résistants aux chocs, aux rayures et à l'abrasion, ils conviennent aux ERP et collectivités.

Simple ou double, les bancs sur pieds peuvent disposer de dossiers, de porte-patères et de porte-paquets. Une version sur console sans fixation au sol est également disponible.



20 décors au choix

Caractéristiques techniques

Assises composées de 2 bandes de panneaux stratifié compact 2x10 mm collés

Dossiers panneau stratifié compact 12.5 mm

Piètements en acier inoxydable laqué époxy polyester gris RAL 7038

Fixations dissimulées sous les piètements et non traversante

Visserie Inox A4 non traversante

Classement au feu M2

Éléments pré-perçés pour un assemblage facile sur chantier

Banc double avec dossiers

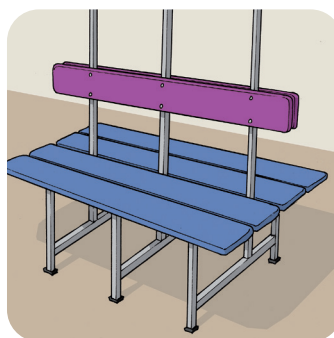

Banc simple sur pieds

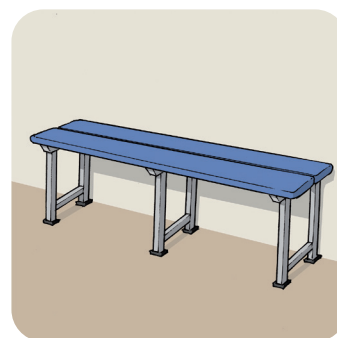

Banc sur console + porte-patères + étagère

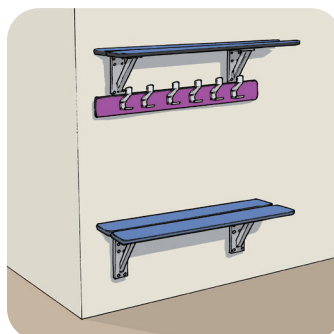

Banc simple avec dossier + porte-patères + étagère

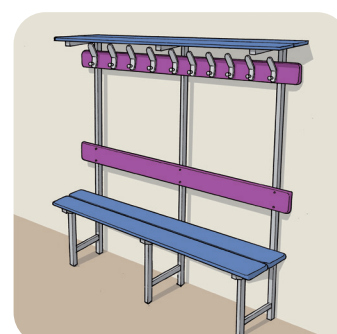



Notre nuancier

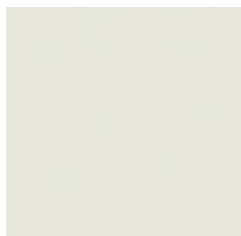

B015 BLANC MÉNUIRES

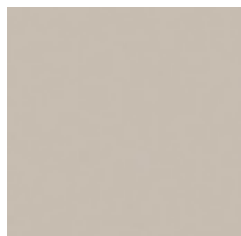

B116 BEIGE NATURE

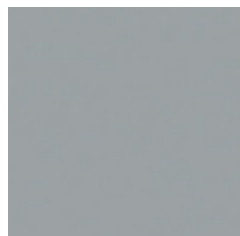

G003 GRIS PERLE



R036 ROUGE CERISE



B001 BLEU FLASH



B119 BLEU TURQUOISE



V014 VINYLE



G031 GENET



C049 CACTUS



P092 POMME VERTE



Y022 ROSE BOUGAINVILLÉE



G059 GRIS ORANGE

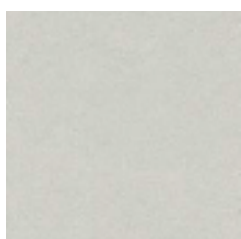

Z022 ZESTE COCO

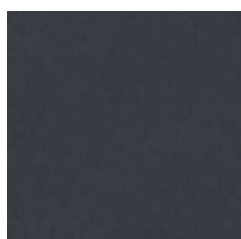

C011 CAVIAR

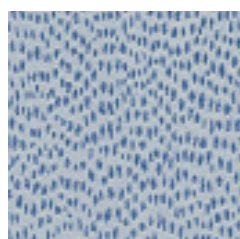

Z038 ZESTE INDIGO

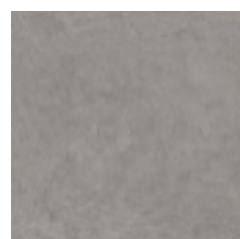

B133 BÉTON BULLE

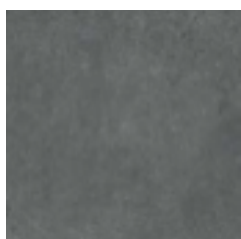

B041 BRASILIA

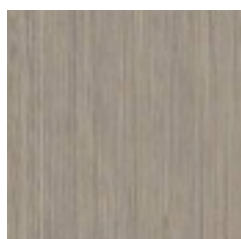

B100 BANIAN BLANCHI *

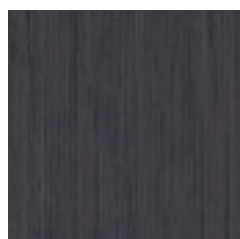

B101 BANIAN NOIRCI *

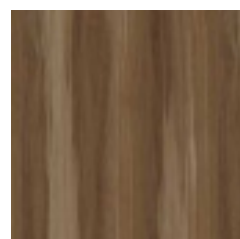

C149 CHÊNE COLORADO *

* PLUS-VALUE



Notes

A series of ten horizontal dotted lines for taking notes.





Saniclips

SANICLIPS

Rue de l'Industrie

14700 FALAISE

T > +33 (0)2 31 40 44 04

E > saniclips@qovans.com

www.saniclips.com



Qovans
FAÇONNEZ VOTRE ESPACE